



LONITÉ

Diamants Commémoratifs à partir de Cendres et Cheveux





**Les diamants sont éternels.
LONITÉ fabrique des diamants certifiés à partir des cheveux et/ou des
cendres de vos proches, capturant leur essence pour toujours.
C'est ce qui fait que chaque diamant LONITÉ est aussi unique que l'être
cher aimé disparut.**

SOMMAIRE

Présentation

09 Qu'est ce qu'un diamant de commémoration?

10 Notre entreprise

Technologie

14 La Théorie

16 Processus Technique

22 Caractéristiques

Catalogue

30 Diamant

34 Taille

36 Poids (carat)

38 Joaillerie

Commander

50 Comment passer commande

52 Lonité dans les médias

54 Nous Contacter

PARTIE I
Introduction



Qu'est-ce qu'un diamant de crémation?

Les diamants de crémation sont créés à partir du carbone des cheveux ou des restes incinérés.

Un diamant est la forme la plus pure de carbone qui existe et le corps humain en contient environ 18 %. En laboratoire, le carbone extrait des cheveux ou des cendres reçus est ensuite soumis à une série de procédures (telles que la purification, la cristallisation, etc.). Un diamant de crémation est cultivé à partir des éléments de votre bien-aimé. Par conséquent, transformer des cendres en diamants est une façon merveilleusement unique de se souvenir du lien d'amour entre vous et votre proche disparu.

NOTRE ENTREPRISE



Originaire de Suisse



Notre histoire a commencé dans une petite ville près des Alpes Suisse, à seulement 25 minutes en train au sud de Zurich, en Suisse.

Les origines des prouesses techniques de Lonité remontent au début des années 1950, lorsque les scientifiques ont créé les premiers diamants artificiels (connus aujourd'hui sous le nom de diamants de laboratoire) à l'aide d'enclumes à haute pression et à haute température (HPHT).

Nos Origines

Le nom de la société « Lonité » provient de « Longévité » en français, qui se traduit par « durer dans le temps ».

Les fondateurs de Lonité sont tous des leaders dans leur domaine d'expertise. Depuis des années, nos fondateurs sont impliqués dans l'industrie de la joaillerie, la recherche scientifique et le secteur funéraire, ainsi que dans la fabrication de magnifiques diamants de laboratoire de crémation.

Au tout début, seuls de très petits diamants de crémation ambrés et bleus pouvaient être créés. Les progrès technologiques d'aujourd'hui ont changé tout cela, ce qui signifie que les diamants de crémation de Lonité sont aujourd'hui disponibles dans des poids (en carat) plus importants et de multiples nouvelles couleurs.

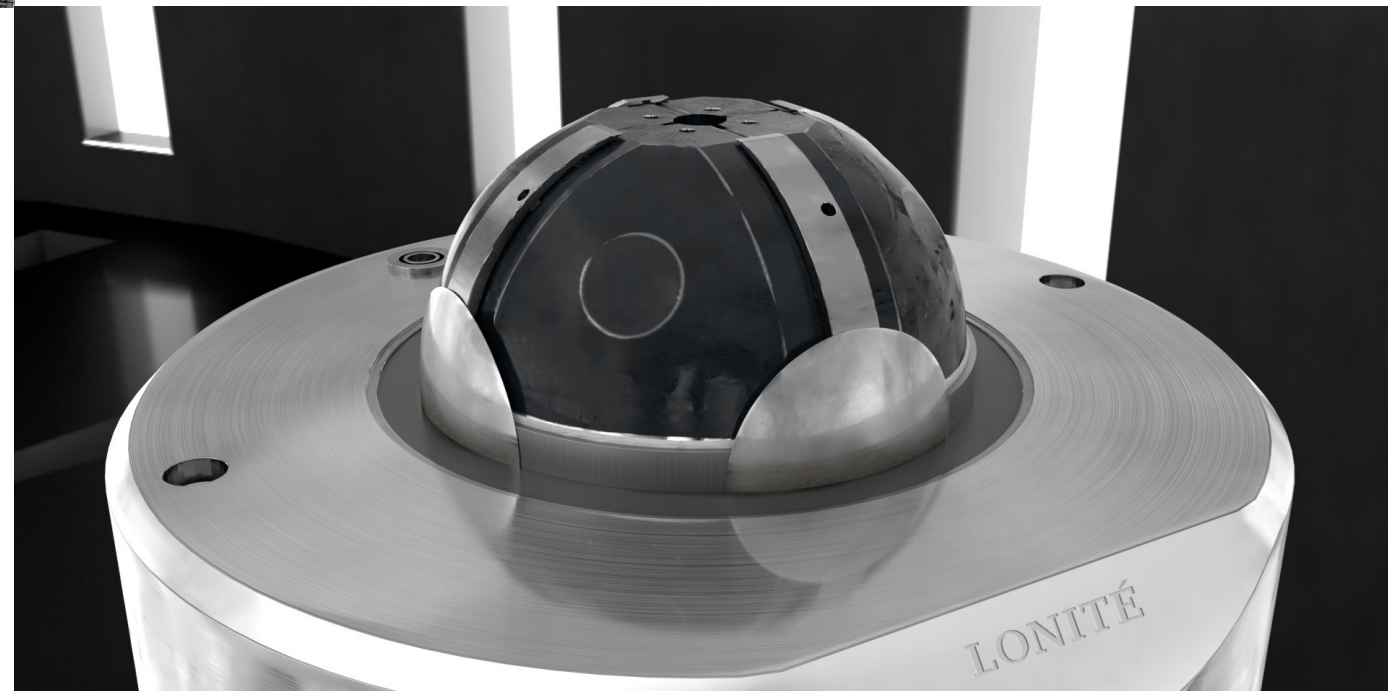



PARTIE II

La Technologie

LA THÉORIE



Recréer des environnements naturels

Dans les profondeurs de la Terre, les diamants miniers naturels se développent dans un environnement avec des pressions extrêmes et à très haute température (HPHT).

De même, au sein des laboratoires Lonité, en utilisant la création et le contrôle précis des températures (3000K) et des pressions (60000 Bar) extrêmement élevées, nous recréons cet environnement naturel, nous permettant ainsi de fabriquer de beaux diamants éternels à partir du carbone contenu dans les cheveux ou les cendres de votre bien-aimé(e).



Les diamants commémoratifs sont physiquement, chimiquement et optiquement identiques comme tous les diamants miniers naturels. Nous sommes fiers de pouvoir offrir à nos clients la possibilité de porter des diamants commémoratifs comme moyen de garder leur proche bien-aimé(e) disparu(e) avec eux pour toujours.

PROCÉDURES TECHNIQUES

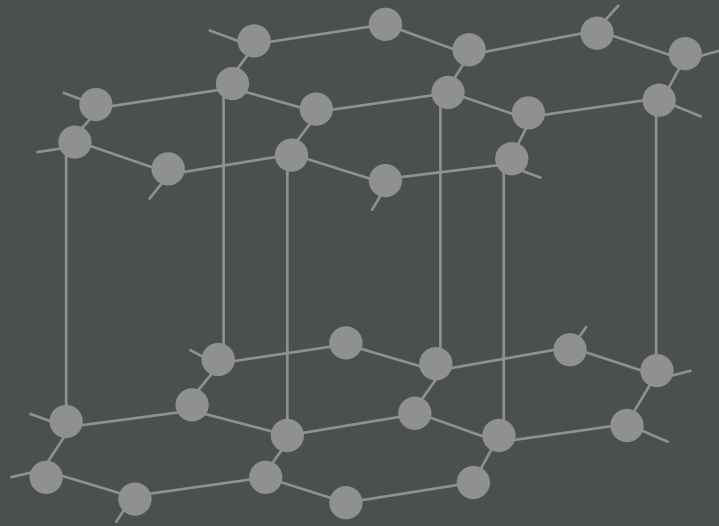

I. I. Purification du carbone

5.000 Minutes Pour Une Pureté 4N (99,99%).

La purification prend environ 5000 minutes par diamant.

Les impuretés sont éliminées et réduites à 1/500 de la source de carbone d'origine afin d'atteindre une pureté 4N (99,99%).

Chaque petit détail compte. LONITÉ insiste sur l'utilisation hautement spécialisée d'équipements de pointe, offrant la plus grande précision, qualité et stabilité : précision de qualité chirurgicale à 0,001(g).

ÉTAPE 1

Analyse de la source de carbone

La source de carbone est avant tout analysée pour déterminer si les cendres (ou les cheveux) contiennent suffisamment de carbone pour être transformé en diamant. La quantité totale de carbone contenu dans les cendres pouvant varier au cas par cas, nous suggérons de fournir des échantillons de cheveux de la famille ou d'amis proches en complément pour s'assurer qu'il y a suffisamment de carbone pour réussir le processus de création de votre diamant LONITÉ.

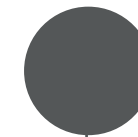

ÉTAPE 2

Nano-cristallisation planétaire

Sous forme de solvant spécial, un dissolvant contre les impuretés est appliqué pour éliminer les produits chimiques instables. Le matériel que vous avez fourni pour créer votre diamant de crémation est ensuite broyé et brassé en une nano poudre dans un produit chimique spécial environnement gazeux. L'éliminateur d'impuretés se fixe aux impuretés, qui sont alors isolées des matériaux dans une centrifugeuse à grande vitesse. De plus, un traitement et des techniques spéciales sont mis en œuvre afin que le carbone restant soit adéquatement préservé tandis que d'autres éléments extraits sont réduits à un minimum fractionnaire.



L'équipement de fraisage reproduit les mouvements des systèmes planétaires, impliquant à la fois la rotation et la révolution

ÉTAPE 3

Purification sous vide chauffée

Les cendres (ou cheveux) sont chauffées à une extrême température pour se débarrasser de possibles impuretés volatiles. Au cours du processus, l'oxygène est éliminé et un certain un gaz inerte, mélangé à un gaz réducteur protecteur, est injecté pour protéger les cendres ou les cheveux de l'oxydation. La double manipulation est appliquée pour l'extraction chimique. Dans certains, des tensions élevées peuvent être appliquées via un récipient hermétique pour faire fondre et évaporer les produits chimiques afin de séparer le carbone solide.

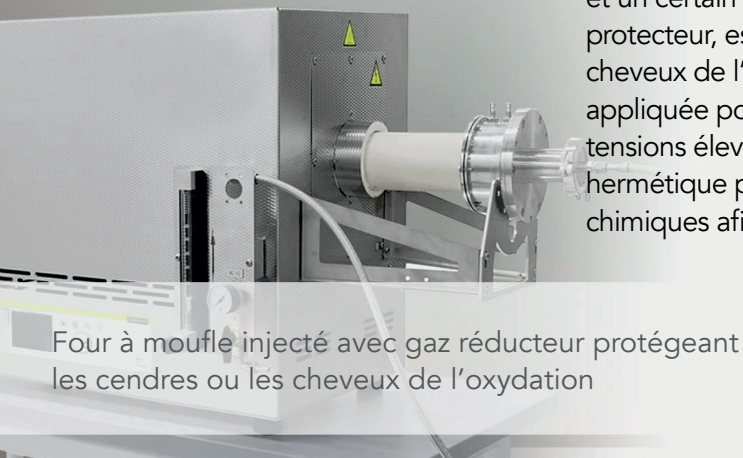

Four à moufle injecté avec gaz réducteur protégeant les cendres ou les cheveux de l'oxydation

ÉTAPE 4

Purification chimique du carbone par voie humide

Les cendres ou les cheveux sont ensuite placés dans une armoire résistante protégée, en milieu chimique humide, pour améliorer la pureté en éliminant les métaux lourds. Les températures automatiques et contrôlées par programme, la vitesse d'agitation et la quantité de réactifs chimiques assurent la qualité du carbone. Au terme de cette ultime étape de purification, la pureté du carbone atteint 99,99 %. Si les niveaux de pureté n'ont pas atteint 99,99% durant cette étape, des étapes de purification supplémentaires personnalisées sont mis en œuvre pour éliminer les impuretés restantes.



II. Cristallisation du diamant

Purely Colorless™ à 0,5-1,0 mg/heure.

La base de cristallisation est assemblée avec le carbone purifié. C'est tellement pur et dense que même les atomes d'air sont exclus, comme H₂O (vapeur d'eau) et O₂ (oxygène).

Un diamant purement incolore typique se développe lentement et stablement à 0,5-1,0 mg/heure (une vitesse extrêmement lente). Plus la vitesse est lente, meilleure est la stabilité et cela nous permettra d'obtenir une meilleure structure cristalline. Un diamant de 1 carat peut prendre jusqu'à 750 heures pour se former.

ÉTAPE 5

Cristallisation HPHT

Le carbone pur extrait est transformé en paillettes de graphite et moulé en forme de cylindre. Avant que le cylindre de carbone pur ne soit placé dans la machine de synthèse de diamant, le graphite est soigneusement emballé et préparé avec des matériaux protecteurs pour les étapes techniques finales nécessitant des fonctions telles que la pression et la mesure de température, l'isolation et la protection. La transformation peut prendre de plusieurs jours à plusieurs mois selon le poids (en carat) et la couleur du diamant commémoratif commandé.

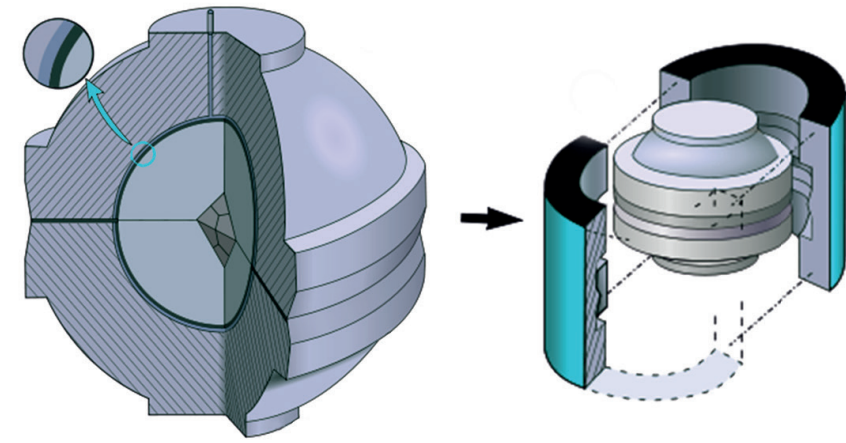
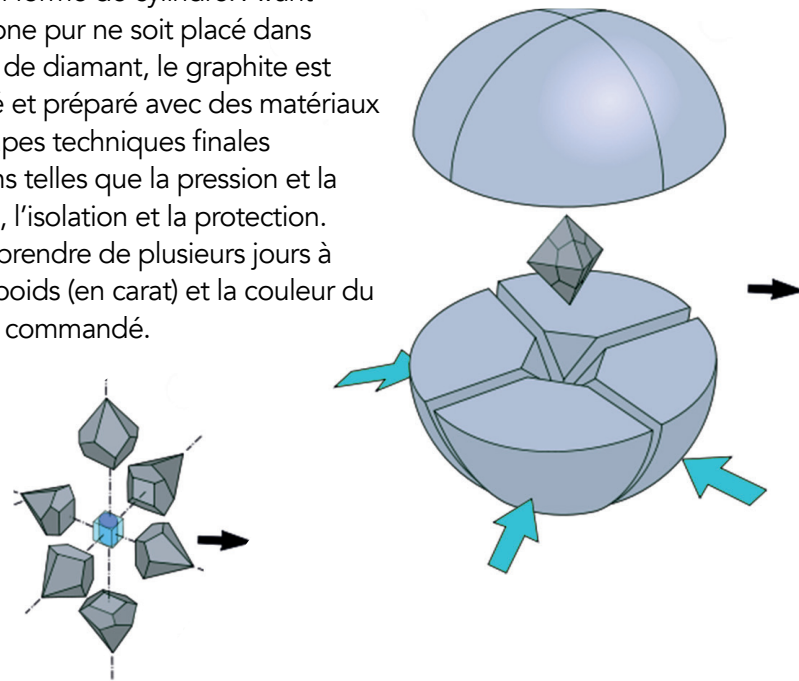

Presses Haute Pression Haute Température (HPHT) où les atomes de carbone des cheveux/cendres sont transformés en un véritable diamant.

ÉTAPE 6

Polissage du diamant

Contrairement aux diamants miniers extraits, les diamants commémoratifs bruts se composent généralement d'un mélange de graphite et d'autres matériaux que l'on retrouve à la surface du diamant. Le diamant brut est soigneusement poli par des experts qui traitent uniquement les diamants de laboratoire. Un diamant de commémoration brut non taillé peut être fourni si demandé. Cependant, nous suggérons que ce diamant brut ne soit PAS taillé à tout moment après sa livraison, car un tailleur inexpérimenté (sans compétences de tailleur professionnel) pourraient casser ou endommager le diamant de votre être cher.



Pureté 4N

99,99 % pur (4N).

Uniquement fabriqué à partir des éléments de vie.

Pas de graines de diamant CVD;

Pas de produits chimiques instables;

Pas de colorants artificiels;

Pas de métaux lourds.

LONITÉ

CARACTÉRISTIQUES
PRODUIT

Un diamant unique pour un être exceptionnel

Une fois les cheveux et les cendres purifiés, l'environnement de synthèse leur donne un environnement de croissance indépendant.

Il n'y a pas deux diamants identiques. La taille finale, le poids (en carat), et la couleur des diamants de création dépendent de leur origine première.

Chaque diamant de création est cultivé de manière experte et vraiment unique. L'environnement de synthèse ne peut fournir qu'une certaine gamme de couleurs et de carats. Les dimensions exactes ne peuvent être ni contrôlé ni prévu.

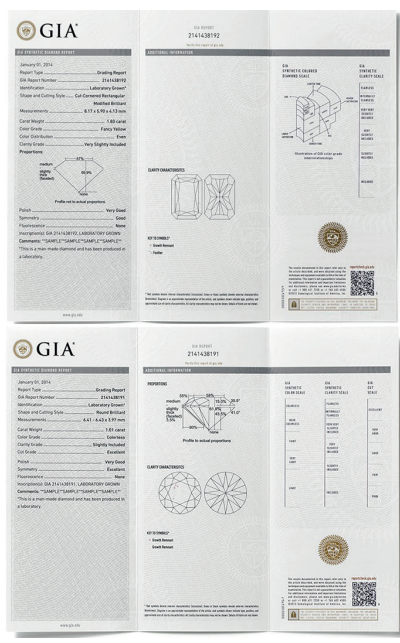

Certificat d'authenticité

Les diamants commémoratifs sont d'authentiques diamants qui peuvent être certifiés par tout instituts de gemmologie mondialement reconnus. Des certificats d'authenticité pour les diamants commémoratifs LONITÉ peuvent être délivrés par le Gemological Institute of America (GIA) ou l'International Gemological Institute (IGI), prouvant que tous les diamants LONITÉ sont d'authentiques, de vrais diamants et qu'ils sont certifiés être fabriqués en laboratoire (et non extraits de mines). Une fois le processus de croissance du diamant commémoratif terminé, Il est possible de commander la certification à une organisation tiers comme celles du GIA ou de l'IGI pour démontrer l'authenticité de votre diamant commémoratif et, surtout, le classement 4Cs des origines du diamant commémoratif – du laboratoire de LONITÉ.

Inscription au laser

Une fois votre diamant commémoratif prêt, nous sommes en mesure de le personnaliser avec des mots, un nom ou une phrase, une pensée gravé sur la ceinture du diamant.



7 CARACTÉRISTIQUES



I. Utilisation maximisée des cendres/cheveux.

Jusqu'à plus de 99,99 %.

Nos diamants sont composés à 100% des cendres fournis par le client. Afin de créer un diamant commémoratif, un diamant microscopique est requis (comme germe cristallin), à partir duquel le nouveau diamant va évoluer. LONITÉ produit des diamants de crémation composés jusqu'à 99,99 % du carbone provenant des cendres ou des cheveux humains.

II. Graine de diamant naturel.

Pas de CVDs.

La graine de diamant est le diamant microscopique requis comme base à partir de laquelle le nouveau diamant va se former et évoluer (le germe cristallin). Les atomes de carbone (provenant des cendres/cheveux) vont s'attacher entre eux, sous une immense pression, et commencer à se cristalliser. Pour la graine de diamant, LONITÉ utilise uniquement des diamants naturels monocristallins provenant du top 0,1% de diamants naturels de qualité au lieu d'utiliser les diamants CVD (Dépôt chimique en phase vapeur).

III. Type IIb:

Le Top 0.1%.

Les diamants LONITÉ Bleu et Purely Colorless se distinguent comme des diamants de type IIb. Lors de l'analyse au spectromètre infrarouge, ces diamants montrent une absorption remarquable du côté rouge visible du spectre. Les diamants commémoratifs LONITÉ de type IIb sont visuellement indiscernables des diamants les plus rares et les plus précieux à 0,1% de tous les diamants naturels, mais avec un origine dés plus unique: votre être cher.

II_b



IV. Pas de métaux lourds (0,00%).

100% sûre.

Les diamants commémoratifs LONITÉ ne contiennent pas de plomb (Pb), ni de mercure (Hg), ni de bismuth (Bi) et pas de bromure de sodium (NaBr) non plus LONITÉ utilise des agents naturels et médicalement sûrs pour nettoyer les cendres. Aucun métal lourd (0,00%) n'est utilisé dans le processus de fabrication de LONITÉ.



V. Sans colorants artificiels (0,00%).

Couleurs Naturelles.

LONITÉ crée des diamants de couleur en leur donnant l'environnement approprié pour se former, au lieu de mélanger directement les colorants artificiels sur les diamants. L'environnement de synthèse ne donne qu'une gamme de couleurs. Ainsi, la couleur finale dépend de son origine. Chaque diamant a une couleur unique, et il n'y a pas deux diamants commémoratifs identiques.

VI. Pureté 4N.

L'essentiel à 99,99 %.

Les diamants commémoratifs LONITÉ contiennent jusqu'à 99,99 % de carbone pur. L'impureté conduit à des défauts sur le diamant et peut parfois fissurer le cristal du diamant. La synthèse de diamant à haute pression et haute température (HPHT) ne peut que être efficacement atteinte avec les formes les plus pures de carbone. Tous les autres oligo-éléments doivent être éliminés.

4N



VII. 18% et 3% du corps humain.

Éléments de vie positifs.

Le carbone [C] représente 18 % du corps humain ; l'azote [N] représente 3 %. Les deux sont indispensables pour les protéines contenant des acides aminés et l'ADN. Le système de purification carbone peut laisser de l'azote ou du bore (en rapport avec le métabolisme du calcium) dans la culture de base, conduisant à une couleur ambrée ou bleue. Le diamant devient purement incolore en préservant le carbone et en supprimant tous les autres éléments.



PARTIE III

Catalogue

Le Diamant



Purely Colorless™

Le diamant de création incolore comporte le plus haut degré de pureté (pureté 4N - 99,99%) de carbone, exempt de tout autre élément ou impureté.



Noir

Les diamants noirs ont longtemps été un symbole de romance et d'amour éternel, d'attraction et d'aspiration, ainsi que de la pureté et de la préciosité de l'amour.



Naturally Amber™

Le diamant couleur ambre naturelle est une couleur radieuse et lumineuse. C'est un symbole de noblesse, donnant un sens de l'opulence et la magnificence pouvant refléter un tempérament digne et extraordinaire.

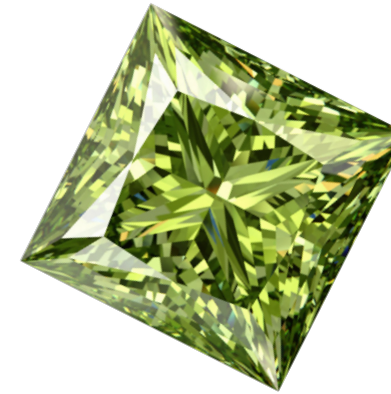

Vert Jaune

Le diamant vert jaune symbolise tout naturellement l'espoir, la vie, il inspire l'harmonie, la vitalité et l'abondance.

Rose

Les diamants roses sont clairs et limpides. Avec sa couleur rose délicate, son apparence rafraîchissante et gracieuse font ressortir une aura vive et élégante tout en symbolisant la douceur de l'amour.



Bleu

Les diamants bleus apportent une touche noble, simple mais élégante, symbolisant le mystère, la sagesse, la richesse intérieure et la liberté.



Rouge

Le diamant rouge est le plus rare de tous les diamants de couleur fantaisie. Grâce à un traitement supplémentaire à partir des diamants de couleur ambre, il est hautement apprécié pour sa magnifique couleur vive et symbolise la force et le courage.

TAILLES

Chaque diamant commémoratif se forme de façon unique. Le choix de la taille du diamant sera décidé en fonction de la forme originale du diamant brut afin de conserver un poids maximal en carats.

Lonité offre les tailles habituelles, mais aussi les grands classiques, ainsi que des tailles uniques et personnalisées, telles que la taille Trilliant, la taille Full Dutch Rose, la taille Baguette, etc.

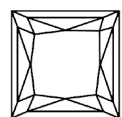

Princesse



Poire

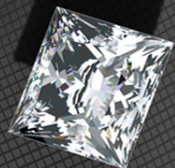

Émeraude

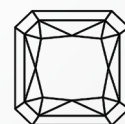
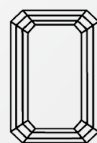

Radiant



Rond



Marquise

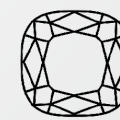
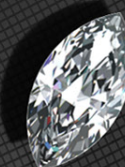

Coussin



Ovale

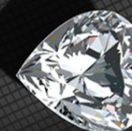



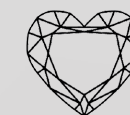

































































































Coeur



Poids en carat et tailles

Le poids d'un diamant s'exprime en carats (ct).
Un carat est égal à 0,2 gramme

	0.15 ct	0.25 ct	0.35 ct	0.50 ct	0.60 ct	0.80 ct	1.00 ct	1.50 ct	2.00 ct	3.00 ct
Brilliant										
	3.40 × 3.40	4.10 × 4.10	4.60 × 4.60	5.10 × 5.10	5.40 × 5.40	5.93 × 5.93	6.40 × 6.40	7.32 × 7.32	8.05 × 8.05	9.20 × 9.20
	mm 5 10	mm 5 10	mm 5 10	mm 5 10	mm 5 10	mm 5 10	mm 5 10	mm 5 10	mm 5 10	mm 5 10
Emerald										
	3.55 × 2.63	4.50 × 3.00	4.71 × 3.9	5.31 × 3.93	5.63 × 4.17	6.20 × 4.59	6.68 × 4.95	7.65 × 5.67	8.33 × 6.48	9.64 × 7.14
	mm 5 10	mm 5 10	mm 5 10	mm 5 10	mm 5 10	mm 5 10	mm 5 10	mm 5 10	mm 5 10	mm 5 10
Radiant										
	3.20 × 3.20	3.64 × 3.64	3.78 × 4.48	4.59 × 4.59	4.87 × 4.87	6.03 × 6.03	6.50 × 6.50	6.61 × 6.61	8.19 × 8.19	9.00 × 7.00
	mm 5 10	mm 5 10	mm 5 10	mm 5 10	mm 5 10	mm 5 10	mm 5 10	mm 5 10	mm 5 10	mm 5 10
Asscher										
	3.00 × 3.00	3.54 × 3.54	4.00 × 4.00	4.50 × 4.50	4.73 × 4.73	5.21 × 5.21	5.45 × 5.45	6.43 × 6.43	7.34 × 7.34	8.40 × 8.40
	mm 5 10	mm 5 10	mm 5 10	mm 5 10	mm 5 10	mm 5 10	mm 5 10	mm 5 10	mm 5 10	mm 5 10
Princess										
	2.93 × 2.93	3.47 × 3.47	3.88 × 3.88	4.37 × 4.37	4.65 × 4.65	5.21 × 5.21	5.51 × 5.51	6.31 × 6.31	6.94 × 6.94	7.95 × 7.95
	mm 5 10	mm 5 10	mm 5 10	mm 5 10	mm 5 10	mm 5 10	mm 5 10	mm 5 10	mm 5 10	mm 5 10

	0.15 ct	0.25 ct	0.35 ct	0.50 ct	0.60 ct	0.80 ct	1.00 ct	1.50 ct	2.00 ct	3.00 ct
Heart										
	3.49 × 3.49	3.67 × 3.67	4.58 × 4.58	5.16 × 5.16	5.51 × 5.51	6.03 × 6.03	6.56 × 6.56	7.32 × 7.32	8.27 × 8.27	9.46 × 9.46
	mm 5 10	mm 5 10	mm 5 10	mm 5 10	mm 5 10	mm 5 10	mm 5 10	mm 5 10	mm 5 10	mm 5 10
Cushion										
	3.10 × 3.10	3.67 × 3.67	4.00 × 4.00	4.62 × 4.62	5.00 × 6.00	5.41 × 5.41	5.83 × 5.83	6.67 × 6.67	7.34 × 7.34	8.40 × 8.40
	mm 5 10	mm 5 10	mm 5 10	mm 5 10	mm 5 10	mm 5 10	mm 5 10	mm 5 10	mm 5 10	mm 5 10
Oval										
	4.31 × 2.87	5.12 × 3.41	5.72 × 3.81	6.44 × 4.29	6.84 × 4.56	7.80 × 5.15	8.12 × 5.41	9.29 × 6.19	10.23 × 6.83	11.70 × 7.80
	mm 5 10	mm 5 10	mm 5 10	mm 5 10	mm 5 10	mm 5 10	mm 5 10	mm 5 10	mm 5 10	mm 5 10
Teardrop / Pear										
	4.00 × 3.00	5.69 × 3.43	6.08 × 4.06	7.19 × 4.33	7.64 × 4.60	8.40 × 5.06	9.05 × 5.45	10.00 × 6.00	11.40 × 6.87	12.20 × 7.40
	mm 5 10	mm 5 10	mm 5 10	mm 5 10	mm 5 10	mm 5 10	mm 5 10	mm 5 10	mm 5 10	mm 5 10
Marquise										
	5.00 × 2.50	6.54 × 3.27	7.32 × 3.66	8.24 × 4.12	8.76 × 4.35	9.64 × 4.82	10.38 × 5.19	11.90 × 5.95	13.08 × 6.54	14.98 × 7.49
	mm 5 10	mm 5 10	mm 5 10	mm 5 10	mm 5 10	mm 5 10	mm 5 10	mm 5 10	mm 5 10	mm 5 10

*Ces tableaux de mesures sont destinés à des fins de référence générale uniquement.
Les diamants du même poids en carats peuvent sembler être de tailles différentes.

La Joaillerie



COEUR

Parfois, le cœur voit ce qui est invisible pour les yeux. Les diamants en forme de cœur sont un moyen réconfortant et touchant de se souvenir de votre personne aimée et de la garder proche de votre cœur. C'est un symbole unique et incontournable d'amour.



BAGUE EN DIAMANT TROIS PIERRES

Le diamant ultime avec une brillance magnifique entrelacée qui brille sur votre doigt. L'élégance, la qualité et le raffinement d'une taille émeraude, Le diamant incolore clair est le cadeau parfait pour promettre une vie d'amour.





MOMENTO

Il y a toujours un moment spécial que vous chérissez avec votre bien-aimé. Gravez votre journée la plus spéciale dans cette bague classique en chiffres romains.





CERCLES ENTRELACÉS

Passer du temps de qualité ensemble c'est partager vos âmes. Pour les personnes qui partagent leurs similitudes et acceptent leurs différences, ce pendentif commémoratif à double cercles liés représente l'union indissoluble de deux êtres chers.

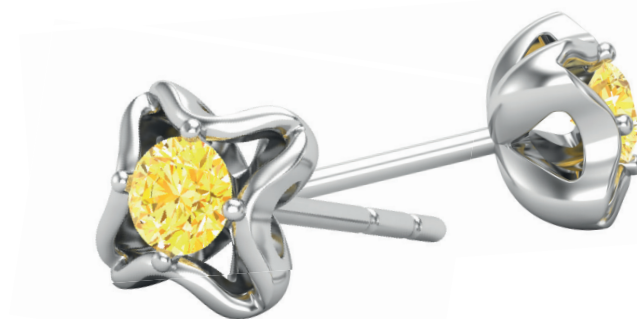

BRILLE

Laissez votre beauté intérieure rayonner vers l'extérieur. Avec cette couleur personnalisable de diamant, ces boucles d'oreilles sont une façon subtile et délicate de laisser votre personnalité briller dans toute sa splendeur.



ROSE

L'amour a planté une rose, et le monde est devenu doux. Votre bien-aimé vit à travers vous dans ces boucles d'oreilles en diamant en or rose, vous permettant de grandir au-delà de la perte paisiblement.

LA FOI

Nous avons tous besoin de quelque chose à quoi nous raccrocher.
Que cela serve de courage pour croire en nous-mêmes et aux autres.
Ce favori des clients de longue date est une expression de foi et de dévotion





OMPHALOS

Je t'aime parce que l'univers m'a aidé à te trouver.
Ce design moderne et chic encerle le diamant
dans une fine bordure métallique. La monture Bezel
est la plus sûre car elle attache les pierres protégeant
ainsi le diamant rond.





PARTIE IV

Commander

PROCÉDURE DE COMMANDE

Placer une commande

Contactez-nous pour obtenir les derniers prix et le formulaire de commande. Imprimer et remplir le formulaire de commande. Après confirmation de votre commande, vous recevrez ce qui suit :

- Un numéro d'identification de commande pour le suivi et l'identification.
- Un kit de bienvenue avec notre guide de soumission des cendres/cheveux.

Kit de Bienvenue

Notre kit de bienvenue comprend un ensemble de conteneurs scellés pour y mettre votre source de carbone. Nous fournissons également des outils spéciaux et des instructions pour rendre la source de carbone que vous souhaitez utiliser, facile et simple à collecter.

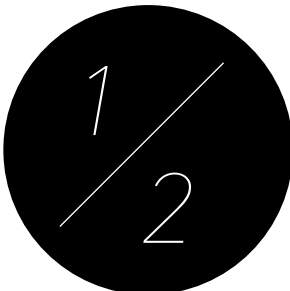

Préparation des cendres

Veillez préparer et sceller la quantité de cendres ou de cheveux requise en fonction des indications du guide de soumission. Notre service client local vous apportera les informations détaillées pour organiser l'envoi des cendres.

La quantité requise de cheveux/cendres quel que soit le poids (en carat) du diamant :

- Cendres de crémation A partir de 150g
- Os de crémation A partir de 200g
- Cheveux A partir de 5g

Paieement

Un acompte de 50% doit être réglé lorsque la commande est confirmée. L'autre moitié sera due lorsque nous planifions la livraison finale.

Méthodes de paiements acceptées:

- Virement bancaire (Domestique)
- Carte de crédit

Processus Documenté en Images

Photos des étapes intermédiaires

Envoyer les cendres de votre bien-aimé(e) jusqu'en Suisse peut être un événement émouvant et nous voulons et veillons donc à ce que vous vous sentiez aussi impliqué et connecté que possible.

ID Suivi avec N° d'identification

Vous obtiendrez un code unique pour le suivi de votre commande LONITÉ avec numéro d'identification, vous permettant de voir exactement à quelle étape de fabrication votre diamant commémoratif se trouve et cela à tout moment.

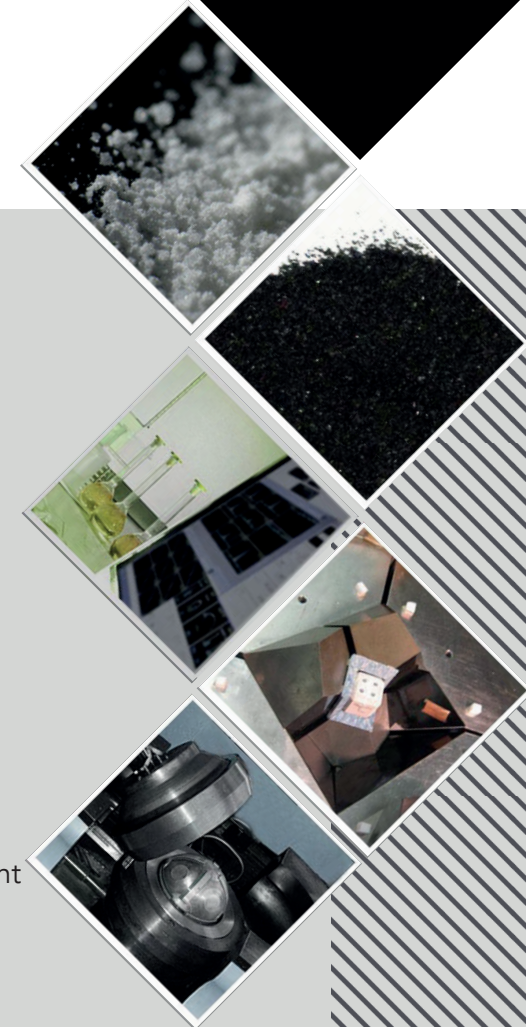

THE
HUFFINGTON
POST

"Ce sont les histoires des clients de LONITÉ qui m'ont le plus ému."

International
Business
Times

"LONITÉ, le producteur de diamants commémoratifs premium."

"Lonité, une entreprise suisse spécialisée dans la technologie du diamant commémoratif."



"Le diamant commémoratif Lonité est un chaleureux hommage à votre bien-aimé(e)."



World news and opinions from the ground

THE CHRISTIAN POST

"LONITE AG est le pionnier de cette technologie (diamant commémoratif)."

"LONITÉ AG, leader mondial de la technologie des diamants commémoratifs."



"LONITÉ crée des diamants en extrayant le carbone d'un échantillon de cheveux ou de cendres."



boredpanda

"Chaque diamant est unique."



Les Médias Parlent de Nous

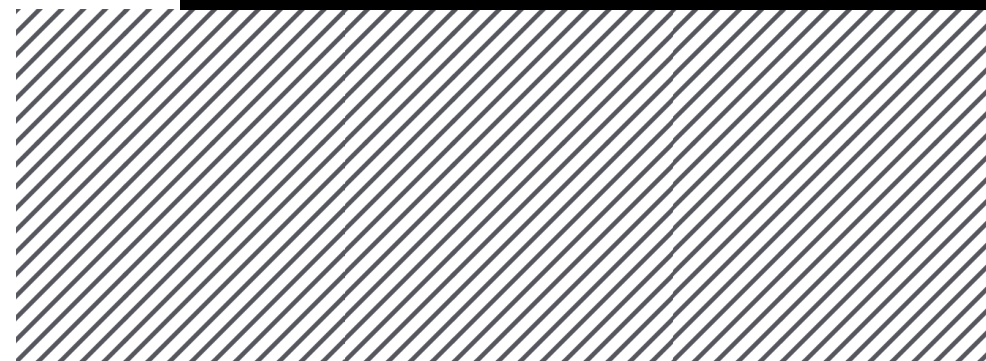

CONTACTEZ-NOUS



Tracy Highway

“J’ai perdu mon père et je suis heureuse de pouvoir aujourd’hui aider quelqu’un d’autre dans le deuil. J’espère qu’être capable de créer un incroyable diamant à partir de l’essence même de leurs proches afin de rester toujours aux côtés d’eux, les reconfortera et leur apportera un peu de lumière.”



Christel Groenewald

“Je suis passionnée d’aider les personnes dans le besoin. Je suis profondément touchée par les histoires de leurs proches.”



Damian Vega

“Nos clients placent une grande confiance en nous pour gérer les restes incinérés de leurs proches. C’est pourquoi notre attention est multipliée dans tout ce que nous faisons pendant le processus de fabrication de leur diamant.”



Merci

Chaque diamant commémoratif Lonité raconte une histoire d’amour touchante. Toute notre expérience et notre savoir-faire sont consacrés à rendre votre amour et vos souvenirs tangibles et éternels.



Email

cs@lonite.fr

Web

www.lonite.fr

Adresse

Bahnhofstrasse 10, CH 8001 - Zürich

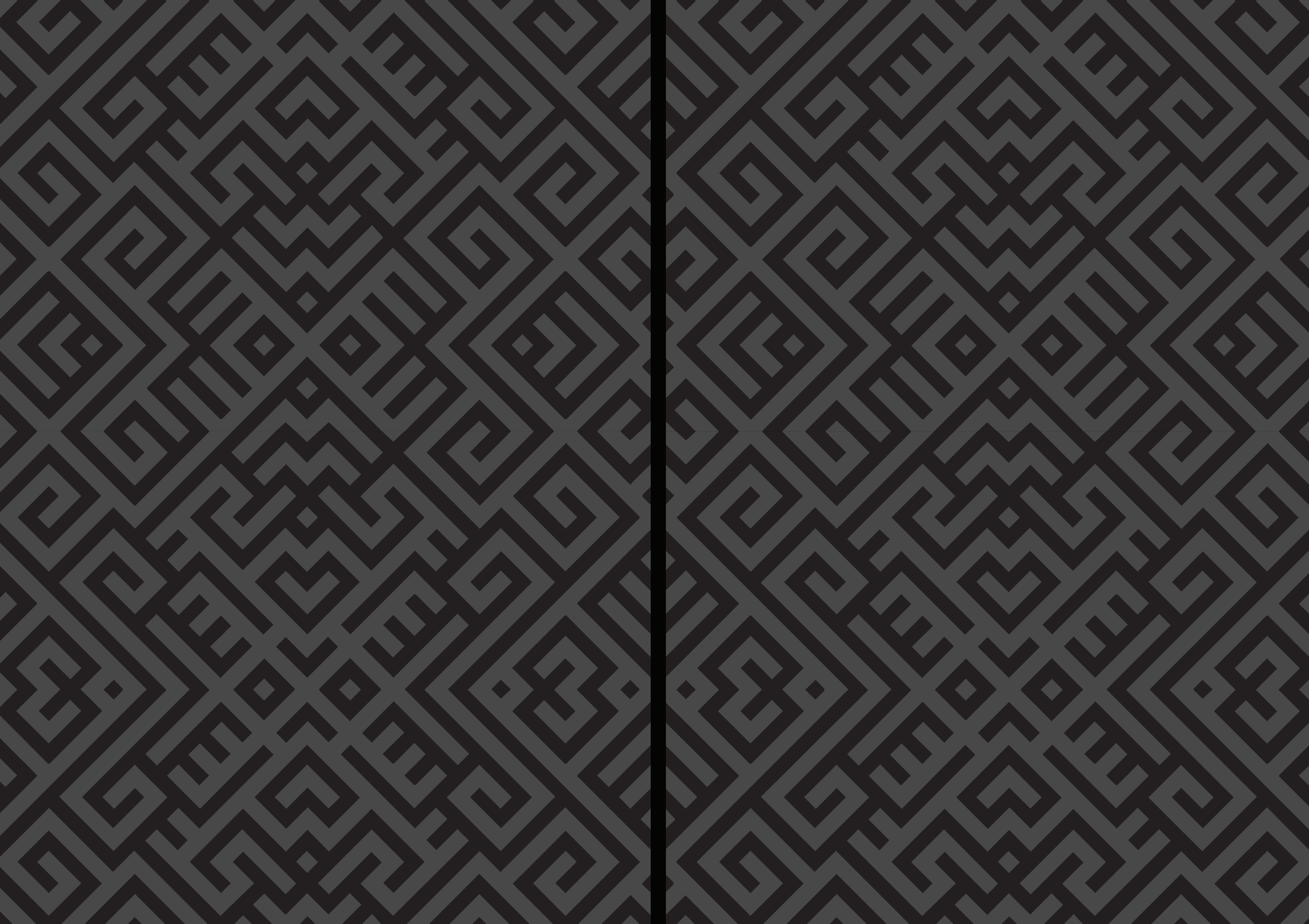

LONITÉ AG

